

EPL Series



- 微型表面贴片压力传感器
- 不锈钢压力膜
- 易安装

产品说明

EPL系列是一种表面贴片式、不锈钢膜压力传感器。具备从5至5000 psi (0.35至350 bar)的多个量程等级。使用胶或树脂可以很方便地将EPL传感器安装在平面上。温度补偿范围为-40℃至90℃。

产品特性

- 量程范围 0-5 至 5,000 psi (0-0.35 至 350 bar)
- 谐振频率 40k 至 350kHz
- CE 认证

应用

化学处理
汽车测试试验台
常规实验室测试

标准量程

压力量程		压力参考			压力	谐振	满量程	线性和迟滞合	零位温漂 TZS
Bar	psi	表压	密封	绝压	极限	频率 ¹⁾ nom.	输出 nom.	成误差%FSO	(/50℃)
0.35	5	•	•	•	10XFS	B0 = 60 KHz D1 = 40 KHz	10 mV 25 mV	± 1%	± 1mV
0.7	10	•	•	•	5XFS	B0 = 60KHz D1 = 40 KHz	20 mV 50 mV	± 1%	± 1mV
1.5	25	•	•	•	3XFS	B0 = 60 KHz D1 = 40KHz	50 mV 75 mV	± 1%	± 1mV
3.5	50	•	•	•	2XFS	60 KHz	100 mV	± 1%	± 1.5%FSO
7	100	•	•	•	2XFS	65 KHz	125 mV	± 0.5%	± 1.5%FSO
15	250	•	•	•	2XFS	85 KHz	125 mV	± 0.5%	± 1.5%FSO
35	500	•	•	•	2XFS	120 KHz	125 mV	± 0.5%	± 1.5%FSO
70	1000	•	•	•	2XFS	170 KHz	125 mV	± 0.5%	± 1.5%FSO
150	2500	•	•	•	1.5XFS	250 KHz	125 mV	± 0.5%	± 1.5%FSO
350	5000	•	•	•	1.5XFS	350KHz	125 mV	± 0.5%	± 1.5%FSO

备注 1) : 可用频带为谐振频率的 20%。

EPL Series

技术指标

参数	规格	备注
供电电压	10VDC	其它电压值参见选项表
输入阻抗	1200 Ω nom.	
输出阻抗	350 Ω nom.	
重复性误差	$\pm 0.25\%$ FSO	
灵敏度温度漂移 “TSS”	$\pm 2\%/50^{\circ}\text{C}$	
操作温度范围	-40°C to 120°C	
补偿温度范围	20°C to 80°C	其它温度参见选项表
零位偏置@ 23°C	± 10 mV	
CE 认证标准	EN 61010-1, EN 50081-1, EN 50082-1	

EPL Series

尺寸

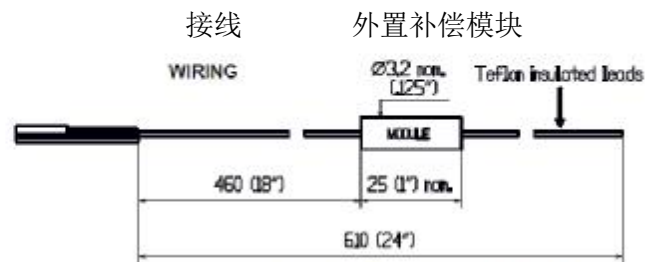
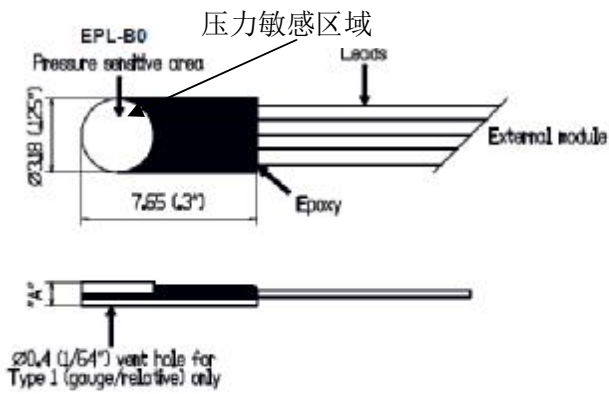

Note: EPL-D1 is internally compensated (no external module)

EPL-D1 内部有补偿，没有外置模块

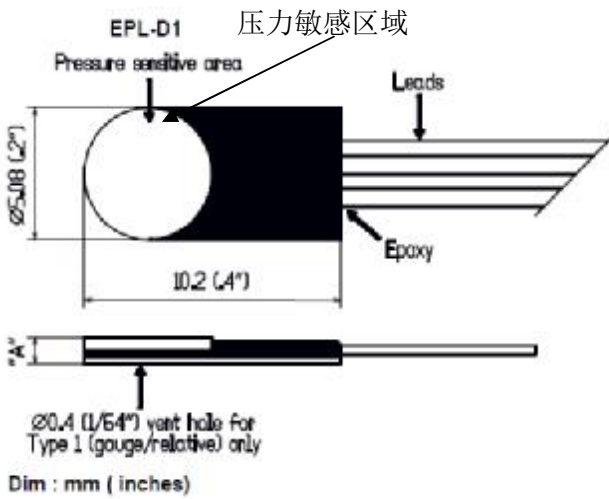

FS	Dim. "A"
0.35 to 35 bar (5 to 500 psi)	1.02 mm (.04")
70 to 350 bar (1K to 5K psi)	1.65 mm (.065")

EPL Series

选项及配件

选项	代码	说明
补偿温度范围	Z0	-40°C to 20°C
	Z1	-20°C to 40°C
	Z2	0°C to 60°C
	Z4	40° C to 90° C
	Z*	非标, 联系 MEAS
供电电压	V00	以 1 至 10 替换“00”。如果电压小于 10, 灵敏度随电压降低而相应减小
	V*	非标激励, 标准满量程输出, 非标灵敏度温漂系数, 联系 MEAS
特殊线长	L00F	以英尺长度替换“00”
	L00M	以米长度替换“00”
EPL-B0 补偿模块非标位置	M00F	以传感器到模块之间的英尺长度替换“00”
	M00M	以传感器到模块之间的米长度替换“00”
带连接器	C	Microtech 插头或类似插头 (不含配套插座)
	R	RJ 电话插头 (不含配套插座)

EPL Series

订购信息

型号	-	结构	压力参考	-	量程&单位		-	/选项
EPL	-	B0 D1	1 = 表压 2 = 密封 3 = 绝压	-	0.35Bar	5PSI	-	/Z0, Z1, Z2, Z4 or Z* /V1 thru V10 or V* /L00F or L00M /M00F or M00M /C or R
					0.7B	10P		
					1.5B	25P		
					3.5B	50P		
					7B	100P		
					15B	250P		
					35B	500P		
					70B	1KP		
					150B	2.5KP		
					350B	5KP		

型号举例: EPL-B01-7B-/Z1/V5/L3M/M2M

北美

Measurement Specialties
45738 Northport Loop West
Fremont, CA 94538
Tel: 1-800-767-1888
Fax: 1-510-498-1578
Sales: pfg.cs.amer@meas-spec.com

欧洲

Measurement Specialties
(Europe), Ltd.
26 Rue des Dames
78340 Les Clayes-sous-Bois, France
Tel: +33 (0) 130 79 33 00
Fax: +33 (0) 134 81 03 59
Sales: pfg.cs.emea@meas-spec.com

亚洲

北京赛斯维测控技术有限公司
北京市朝阳区望京西路 48 号
金隅国际 C 座 1002
电话: +86 010 8477 5646
传真: +86 010 5894 9029
[Email:sales@sensorway.cn](mailto:sales@sensorway.cn)